

デンカ株式会社

高機能粘接着材料部 国内グループ

〒103-8338 東京都中央区日本橋室町2-1-1 (日本橋三井タワー)
工業用テープ関係：TEL(03)5290-5771 FAX(03)5290-5777
包装用テープ関係：TEL(03)5290-5699 FAX(03)5290-5777

当社Webサイト

URL <http://www.denka.co.jp/electronics/>

- このカタログの内容は2024年4月現在のものです。
- 製品仕様、梱包仕様、色は予告なく変更することがあります。
又、予告なく販売を中止することもありますので、ご了承ください。
- 印刷の関係上、色調は実物と異なることがあります。
ご使用に際しては、必ず貴社にて事前テストを行い、使用目的に適合するかどうか及び安全性について、貴社の責任においてご確認ください。
- 本カタログ情報は、作成者の知識の限りにおいて正確ですが、その内容の絶対的な情報の正確性、及び情報収集の網羅性について完全ではありません。内容は代表的な実験値や調査に基づくものであり、いかなる保証をなすものではありません。
- 当カタログからの無断転載はかたくお断りします。

テープ・フィルム 製品カタログ

お問い合わせは下記の取扱い店へ



FSC®ミックス認証紙を使用しています。



環境に配慮した植物性インキを使用しております。







いつまでも信頼される、ものづくり企業 を目指して

豊かな生活とよりよい住環境の整備のために
工業用テープ、包装用テープ、特殊フィルムを
取り扱っています。

01 工業用テープ

- #101 ビニテープ®3
- #234W他 ハーネステープ4
- #112 2号保護用PVCテープ5
- #153 防食用ビニルテープ5
- #851 管封テープ 6
- #202 ライトタック®7
- #109 マイティテープ7



02 包装用テープ

- #404 PP-409
- #406 PP-609
- #424 PP-40M 10
- #426 PP-60M 10
- #407E カットE70  11
- #484 カットEスーパー40  12
- #850 サブルクロス  13
- #550 カラリヤンテープ®  13
- #600 ニュークロステープ  14
- #595 カラリヤンラベル  14
- #474 静電カット40 15
- プラスチック管対応品 15
- ノンハ口結束テープ 16

03 印刷テープ

- グラビアプリント 17
- 印刷テープ新版確認事項 19



04 機能性テープ

- ビニトラテープ® 20
- #407E カットEトラ  20
- #437E 手直し君®  21

05 養生テープ

- #650 養生職人®  22
- #630 養生名人® 22

06 アルミテープ

- #712 アルミニュークロス  23
- #713 アルミクラフトテープ 23
- #714 AL-Yテープ  24
- #714AL-Yテープ (MAT)  24

07 フィルム

- カラリヤンY 25

08

- あゆみ・製造拠点 26
- 参考計算式・使用上の注意 27
- テープの性能表示・方法について 28
- 製品一覧表 29

アイコンの説明

重梱包 重量が比較的重い物、強い粘着力と強度が必要なものに適しています	中・重梱包 汎用的な梱包用途に適したタイプです	中・軽梱包 比較的重量が軽い物の梱包に適しています	 ハサミやカッターを使用せず、手できれいに直線カットできるタイプです。カラリヤンY使用製品 ※一部使用していない製品もあります	印刷可能 オリジナル名入れ印刷が可能です
直線カット ハサミやカッターを使わずに、手できれいに直線カットできるテープです	重ね貼り H貼りなどテープを重ね貼りすることが可能です	静音 展開音が静かです	耐油性 耐油性に優れています	
手で切れる 刃物を使用せず手で切れるテープです	字が書ける 油性インクペンでの記入が可能です	静電防止 静電気が起こりにくいテープです	安定した粘着力 粘着力が安定しています	
剥離紙無 剥離紙がありません	巻戻し軽い 軽い力でテープを引き出すことが可能です	結束・保護 結束・保護に優れたテープです	低VOC 完全無溶剤の粘着剤を使用したテープです	
剥離紙有 剥離紙があります	耐水 水気が多い環境での使用に適しています	非塩ビ 塩ビ不使用の環境にやさしいテープです	再剥離 剥がした時に糊残りしにくいテープです	
長尺 包装梱包機械用の長尺テープです	色豊富 カラーの取り揃えが豊富です	糊残りしにくい 糊残りしにくくべたつきが少ないテープです		

#101 ビニテープ® ※〈ビニテープ〉はデンカ（株）の登録商標（ブランド）です。

電気絶縁用ポリ塩化ビニル粘着テープ



JIS C 2336 A種
JQA JQ0307084

| 特長 |

- JIS規格C2336電気絶縁用ポリ塩化ビニル粘着テープ制定後の第1回審査に認可されました
- 鉄道車両用材料燃焼試験適合品(22-399K)
- 高い粘着性で被着体にしっかりと密着します
- ほどよい伸び、手切れ性、巻き締めも良く、作業性に優れています
- カラフルな9色のバリエーションで様々な用途に対応します
- 粘着剤を低VOC品に変更しました(※Volatile Organic Compounds 揮発性有機化合物)

| 用途 |

- 電線やケーブルの端末処理、及びジョイント部分の電気絶縁処理用
- 各種配線・配管類などの結束、色分け用
- その他、一般家庭用、建築用途、ホビー用、保護、結束用

規格 詳細は巻末製品一覧(P.29~)をご参照下さい

厚さ(mm)	幅(mm)	長さ(m)	梱包数量(巻/箱)	色相
0.2	19	10	200	下記標準色
	30		100	黒・灰・白・クリームのみ
	50		80	
	19	20	200	下記標準色
	25			
	30		100	
	38		80	
	50		80	

*出荷は1箱単位となります。1箱未満の出荷は致しません *その他規格についてはお問い合わせください

物性 (物性数値は測定値の一例であり、保証値ではありません)

引きはがし粘着力		引張強さ	伸び	体積抵抗率	耐電圧
N/10mm					
試験板	自背面	N/10mm	%	MΩ・cm	5000V×1分間
1.23	1.60	32.7	235	7.85 × 10 ⁸	良好

*製品データシートは当社ホームページよりダウンロードできます

構成 ←ポリ塩化ビニル (PVC) ←ゴム系粘着剤

標準色 (下記色相は印刷のため、現物の色相とは若干異なりますので、ご了承ください)

黒 灰 白 透明 赤 青 緑 黄 クリーム

欧州RoHS2指令の特定有害物質を意図的には使用していない製品です

#234W他 ハーネステープ

自動車等の電気配線保護・結束用



| 特長 |

- 自動車の電気配線用の保護・結束を用途に開発されたPVC粘着テープです
- 優れた基材と粘着力によりエンジンルーム内の激しい環境などにも適応しています
- 締め具合が良く、追従性に優れ、被着体にしっかりと密着します

| 用途 |

- 自動車等のワイヤーハーネスの結束用
- 家電・通信機器・自動販売機等のワイヤーハーネスの結束用

規格 詳細は巻末製品一覧(P.29~)をご参照下さい

品名	厚さ(mm)	幅(mm)	長さ(m)	梱包数量(巻/箱)	色相
#234W ハーネステープ	0.13	15	20	240	下記標準色(透明・空を除く) 下記標準色
		19		200	
#232W 薄肉ハーネステープ	0.1	19	25	200	黒
		25		160	
#246W 難燃ハーネステープ	0.11	19	25	200	黒
		25		160	

*出荷は1箱単位となります。1箱未満の出荷は致しません *その他規格についてはお問い合わせください

物性 (物性数値は測定値の一例であり、保証値ではありません)

品名	粘着力		引張強さ	伸び	体積抵抗率	耐電圧
	重ね合わせ法	引きはがし法				
	N/10mm	N/10mm	N/10mm	%	MΩ・cm	1分間
#234W	20.5	1.34	22.1	190	1.05 × 10 ⁹	5000V 良好
#232W	20.7	1.62	18.4	184	5.35 × 10 ¹⁰	1500V 良好
#246W	16.2	1.58	17.0	178	1.12 × 10 ⁹	1500V 良好

構成 ←ポリ塩化ビニル (PVC) ←ゴム系粘着剤

標準色 (下記色相は印刷のため、現物の色相とは若干異なりますので、ご了承ください)

黒 灰 白 透明 赤 青 緑 黄 空 若草 茶 黄 ピンク 紫

欧州RoHS2指令の特定有害物質を意図的には使用していない製品です

#112 2号保護用PVCテープ

通信線の絶縁用などの屋外使用に



| 特長 |

- -20°Cの低温環境下でも特性が変化しません

| 用途 |

- 通信線の絶縁用などの屋外使用として
- 各種プラスチックケーブルの結束及び外被接続部の保護用

規格 詳細は巻末製品一覧(P.29~)をご参照下さい

厚さ (mm)	幅 (mm)	長さ (m)	梱包数量 (巻/箱)	色相
0.2	19	20	100	黒

*出荷は1箱単位となります。1箱未満の出荷は致しません

物性 (物性数値は測定値の一例であり、保証値ではありません)

引きがし粘着力		引張強さ	伸び	耐電圧
N/10mm		N/10mm	%	5000V × 1分間
試験板	自背面			
—	1.60	32.8	329	良好

*製品データシートは当社ホームページよりダウンロードできます

構成

- ← ポリ塩化ビニル (PVC)
- ← ゴム系粘着剤

標準色

(下記色相は印刷のため、現物の色相とは若干異なりますので、ご了承ください)



欧州RoHS2指令の特定有害物質を意図的には使用していない製品です

#153 防食用ビニルテープ

各種パイプの腐食防止に



| 特長 |

- 電気絶縁性に優れ、施工後も抵抗力が衰えにくくなっています
- 埋設された金属管の自然腐食や、漏えい電流による電食に優れた防食効果を発揮します
- 高品質の塩化ビニルフィルムを使用しているためジョイントの屈曲部分等の巻き付け作業にも優れています

| 用途 |

- 上水道、ガス管等のパイプラインの防食・保護
- 電力ケーブル、通信ケーブルの防食・保護
- 湿気や腐食の多い工場内配管の保護

規格 詳細は巻末製品一覧(P.29~)をご参照下さい

厚さ (mm)	幅 (mm)	長さ (m)	梱包数量 (巻/箱)	色相
0.4	50	10	50	下記標準色
	75		30	
	100		20	

*出荷は1箱単位となります。1箱未満の出荷は致しません

物性 (物性数値は測定値の一例であり、保証値ではありません)

項目	粘着力 (N/10mm)				引張強さ	伸び
	試験板		自背面			
	常温	温水浸漬後	常温	温水浸漬後	N/10mm	%
JIS規格	1.00以上	0.95以上	0.80以上	0.95以上	39.0以上	130以上
当社品測定値	2.02	3.03	1.68	2.46	74.0	297

項目	絶縁抵抗	PHの変化	耐熱性	耐寒性
	MΩ			
JIS規格	100以上	±1.0	50°Cにてフィルム及び粘着剤は共に変色流出しない	-5°Cにて粘着剤の移行及びフィルムの切れ、亀裂などのない事
当社品測定値	1000以上	±1.0以内	良	良

*製品データシートは当社ホームページよりダウンロードできます

構成

- ← ポリ塩化ビニル (PVC)
- ← ゴム系粘着剤

標準色

(下記色相は印刷のため、現物の色相とは若干異なりますので、ご了承ください)



欧州RoHS2指令の特定有害物質を意図的には使用していない製品です



#851 管封テープ

スリーブ封管用/トラップ保護用



| 特長 |

- ポリエステル基材により手切性に優れています
- 耐水性、粘着力に優れ、厳しい条件下でも使用できます
- 管に合わせやすくするため、管径を表示しています

| 用途 |

- 管の切り口封管用

使用方法

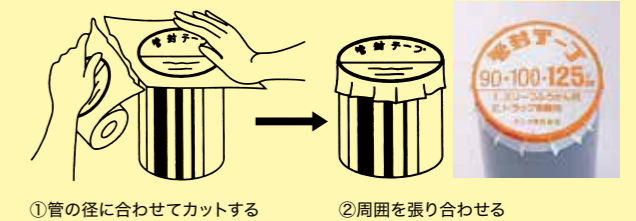

*ミシン目は付いていないため好きな位置でカットできます

規格 詳細は巻末製品一覧(P.29~)をご参照下さい

品名	厚さ (mm)	幅 (mm)	長さ (m)	梱包数量 (巻/箱)	適用サイズ (φ)	1枚の長さ (mm)	一巻当たりの取枚 (枚)
管封テープ 75	0.155	100	25	24	50・75	100	250
管封テープ 125		165		16	90・100・125	165	151
管封テープ 175		202		8	150・175	210	119
管封テープ 200		243		8	200	248	100

*出荷は1箱単位となります。1箱未満の出荷は致しません

物性 (物性数値は測定値の一例であり、保証値ではありません)

粘着力	保持力	巻戻し力	引張強さ
N/cm	mm/60分	N/cm	N/cm
5.81	0.0	1.10	58.5

構成

- ← ポリエステル織布
- ← ゴム系ホットメルト粘着剤

欧州RoHS2指令の特定有害物質を意図的には使用していない製品です

#202 ライトタック® (非粘着)

冷暖房配管の保護用



| 特長 |

- 特殊表面ツヤ消し加工しており、しかも作業時に「ばらけない」「落ちない」ので作業性に優れています



| 用途 |

- 冷暖房用配管、給湯管等の保護、結束用

規格 詳細は巻末製品一覧(P.29~)をご参照下さい

厚さ (mm)	幅 (mm)	長さ (m)	梱包数量 (巻/箱)	色相
0.15	50	18	80	下記標準色

*出荷は1箱単位となります。1箱未満の出荷は致しません

物性 (物性数値は測定値の一例であり、保証値ではありません)

引張強さ	伸び
N/10mm	%
39.1	328

*製品データシートは当社ホームページよりダウンロードできます

<使用例>

従来の非粘着テープの場合



ライトタックの場合

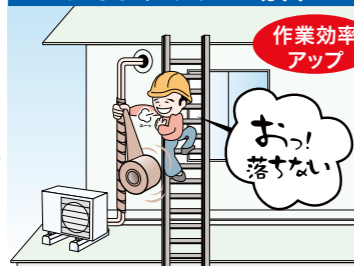

構成  ←ポリ塩化ビニル (PVC)

標準色

(下記色相は印刷のため、現物の色相とは若干異なりますので、ご了承ください)



 欧州RoHS2指令の特定有害物質を意図的には使用していない製品です

#109 マイティテープ (粘着)

冷暖房配管の保護用



| 特長 |

- 特殊表面ツヤ消し加工しており、非粘着テープとの併用に適した粘着テープです
- 建物の外装に合わせたカラーバリエーションを揃えています

| 用途 |

- 冷暖房用配管、給湯管等の保護、結束用

規格 詳細は巻末製品一覧(P.29~)をご参照下さい

厚さ (mm)	幅 (mm)	長さ (m)	梱包数量 (巻/箱)	色相
0.18	19	10	200	アイボリーのみ
	25	20	160	下記標準色
	50		80	



*出荷は1箱単位となります。1箱未満の出荷は致しません

*その他規格についてはお問い合わせください

物性 (物性数値は測定値の一例であり、保証値ではありません)

引きはがし粘着力		引張強さ	伸び
N/10mm		N/10mm	%
試験板	自背面		
1.1	1.3	31.6	254

*製品データシートは当社ホームページよりダウンロードできます

構成  ←ポリ塩化ビニル (PVC)
 ←ゴム系粘着剤

標準色

(下記色相は印刷のため、現物の色相とは若干異なりますので、ご了承ください)



 欧州RoHS2指令の特定有害物質を意図的には使用していない製品です

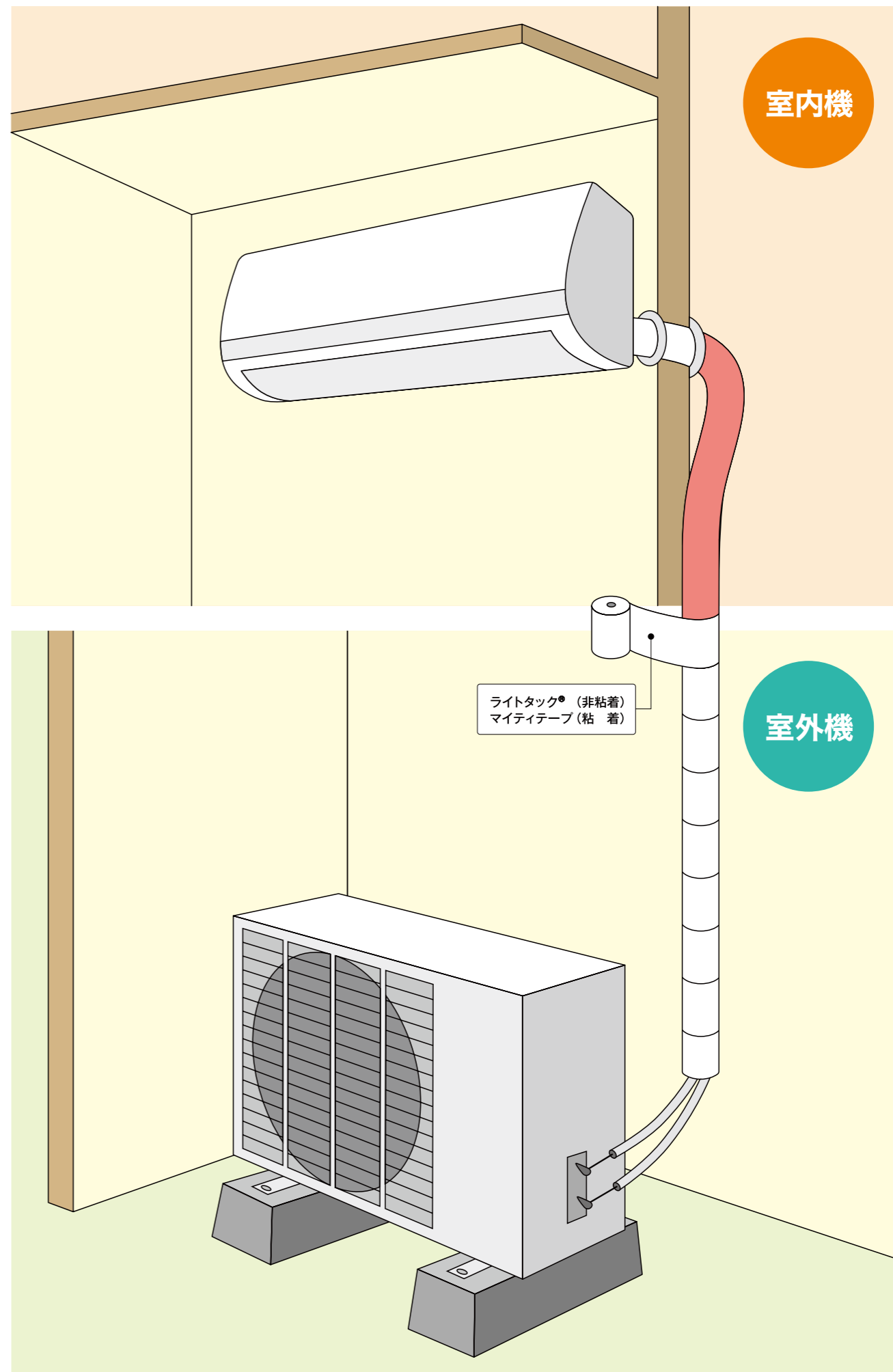

*非粘着テープ使用時、巻き終わりは #101 ビニテープ® または、#109 マイティテープでとめて下さい

#404 PP-40

#406 PP-60



中・重梱包 印刷可能 重ね貼り 字が書ける 巻戻し軽い 長尺

| 特長 |

- 優れた強度(基材がポリプロピレンフィルムのため引張強度に優れています)
- 強い粘着力(ゴム系ホットメルト粘着剤によりフラップに負けない粘着力を発揮します)
- 巻戻しが軽い(ビシッと気持ちよく巻戻しできるので、梱包作業にはずみがつきます)
- 環境対応糊を使用(環境に配慮したゴム系ホットメルト糊を使用)
*溶剤を使用していないため溶剤による環境汚染につながりません

■ #404 PP-40

規格 詳細は巻末製品一覧(P.29~)をご参照下さい

幅(mm) × 長さ(m)	梱包数量(巻/箱)	透明	ページュ
50 × 50	50	○	○
60 × 50	40	—	○
50 × 100	50	○	—

*出荷は1箱単位となります。1箱未満の出荷は致しません

カラー品

50 × 50	50	赤・青・黄・緑・白
---------	----	-----------

*その他の規格、印刷物などについてもご相談ください

物性 (物性数値は測定値の一例であり、保証値ではありません)

厚さ(mm)	粘着力(N/cm)	保持力(mm/60分)	巻戻し力(N/cm)	引張強さ(N/cm)
0.069	5.49	0.0	0.78	56.0

構成 ←ポリプロピレンフィルム
←ゴム系ホットメルト粘着剤

標準色 (下記色相は印刷のため、現物の色相とは若干異なりますので、ご了承ください)

透明	赤	青	黄	緑	白
ページュ	*カラー品はPP-40 50×50のみ通常規格となります				

欧州RoHS2指令の特定有害物質を意図的には使用していない製品です

#424 PP-40M

#426 PP-60M



中・重梱包 印刷可能 重ね貼り 字が書ける 巻戻し軽い 長尺

| 特長 |

- 優れた強度(基材がポリプロピレンフィルムのため引張強度に優れています)
- 強い粘着力(ゴム系ホットメルト粘着剤によりフラップに負けない粘着力を発揮します)
- 巻戻しが軽い(ビシッと気持ちよく巻戻しできるので、梱包作業にはずみがつきます)
- 環境対応糊を使用(環境に配慮したゴム系ホットメルト糊を使用)
*溶剤を使用していないため溶剤による環境汚染につながりません

■ #424 PP-40M

規格 詳細は巻末製品一覧(P.29~)をご参照下さい

幅(mm) × 長さ(m)	梱包数量(巻/箱)	透明	ページュ
25 × 50	100	○	—
38 × 50	60	○	○
50 × 50	50	○	○
60 × 50	40	○	○
75 × 50	30	○	○
38 × 100	60	○	—
50 × 100	50	○	○
75 × 100	30	○	—
50 × 500	5	○	—
50 × 1000	5	○	○

*出荷は1箱単位となります。1箱未満の出荷は致しません

*その他規格についてはお問い合わせください

物性 (物性数値は測定値の一例であり、保証値ではありません)

厚さ(mm)	粘着力(N/cm)	保持力(mm/60分)	巻戻し力(N/cm)	引張強さ(N/cm)
0.065	5.10	0.0	0.74	55.5

構成 ←ポリプロピレンフィルム
←ゴム系ホットメルト粘着剤

標準色 (下記色相は印刷のため、現物の色相とは若干異なりますので、ご了承ください)

透明	ページュ
----	------

欧州RoHS2指令の特定有害物質を意図的には使用していない製品です

#407E カットE70

手でまっすぐきれいに切れる厚手タイプ



- 中・軽梱包
- 手で切れる
- 直線カット
- 印刷可能
- 重ね貼り
- 字が書ける
- 巻戻し軽い

| 特長 |

- カッター不要(特殊ポリプロピレンフィルムを使用しているため、カッターなしで簡単にまっすぐ切れ、一段と作業が楽になります)
- H貼りに最適(梱包面に確実に密着し、I貼りよりもH貼りすることで優れた強度を発揮します)
- 印刷も可能(社名やブランド名などの印刷もでき、PRに役立ちます)
- 環境対応糊を使用(環境に配慮したゴム系ホットメルト糊を使用)
*溶剤を使用していないため溶剤による環境汚染につながりません

規格 詳細は巻末製品一覧(P.29~)をご参照下さい

幅(mm) × 長さ(m)	梱包数量(巻/箱)	透明	ベージュ
25 × 50	100	○	—
38 × 50	60	○	○
50 × 50	50	○	○
60 × 50	40	○	○
75 × 50	30	○	○

*出荷は1箱単位となります。1箱未満の出荷は致しません
*その他規格についてはお問い合わせください

物性 (物性数値は測定値の一例であり、保証値ではありません)

項目	測定値
厚さ	mm 0.098
粘着力	N/cm 6.32
保持力	mm/60分 0.0
巻戻し力	N/cm 0.77
引張強さ	N/cm 21.1

構成 ←ポリプロピレンフィルム
 ←ゴム系ホットメルト粘着剤

標準色 (下記色相は印刷のため、現物の色相とは若干異なりますので、ご了承ください)
透明 ベージュ

欧州RoHS2指令の特定有害物質を意図的には使用していない製品です

#484 カットE スーパー40

手でまっすぐきれいに切れる中厚タイプ



- 中・軽梱包
- 手で切れる
- 直線カット
- 印刷可能
- 重ね貼り
- 字が書ける
- 巻戻し軽い

| 特長 |

- カッター不要(特殊ポリプロピレンフィルムを使用しているため、カッターなしで簡単にまっすぐ切れ、一段と作業が楽になります)
- H貼りに最適(梱包面に確実に密着し、I貼りよりもH貼りすることで優れた強度を発揮します)
- 印刷も可能(社名やブランド名などの印刷もでき、PRに役立ちます)
- 環境対応糊を使用(環境に配慮したゴム系ホットメルト糊を使用)
*溶剤を使用していないため溶剤による環境汚染につながりません

規格 詳細は巻末製品一覧(P.29~)をご参照下さい

幅(mm) × 長さ(m)	梱包数量(巻/箱)	透明	ベージュ
25 × 50	100	○	—
38 × 50	60	○	○
50 × 50	50	○	○
60 × 50	40	○	—
75 × 50	30	○	○

*出荷は1箱単位となります。1箱未満の出荷は致しません

カラー品

幅(mm) × 長さ(m)	50	赤・青・黄・緑・白
50 × 50	50	赤・青・黄・緑・白

*出荷は1箱単位となります。1箱未満の出荷は致しません
*その他規格についてはお問い合わせください

物性 (物性数値は測定値の一例であり、保証値ではありません)

項目	測定値
厚さ	mm 0.069
粘着力	N/cm 6.94
保持力	mm/60分 0.0
巻戻し力	N/cm 0.67
引張強さ	N/cm 21.3

標準色 (下記色相は印刷のため、現物の色相とは若干異なりますので、ご了承ください)

透明 赤 黄 白
ベージュ 青 緑 *カラー品は50×50のみ通常規格となります

構成 ←ポリプロピレンフィルム
 ←ポリエチレンフィルム
 ←ゴム系ホットメルト粘着剤

欧州RoHS2指令の特定有害物質を意図的には使用していない製品です



#850 サプルクロス

ポリエステル基材



中・重梱包 手で切れる 直線カット 印刷可能 重ね貼り 字が書ける 巻戻し軽い

| 特長 |

- 薄くしなやか(ポリエステル基材を使用しており、薄くしてしなやかに密着します)
- 印刷も可能(社名や商品名などの印刷もでき、PRに役立ちます)
- 作業性アップ(カット性が良く、巻戻しが軽いため繰り返し作業が苦にならず、作業が一層楽になります)
- 強い粘着力(ゴム系ホットメルト粘着剤によりフラップに負けない粘着力を発揮します)
- **環境対応糊を使用**
(環境に配慮したゴム系ホットメルト糊を使用)
*溶剤を使用していないため溶剤による環境汚染につながりません

規格 詳細は巻末製品一覧(P.29~)をご参照下さい

幅(mm) × 長さ(m)	梱包数量(巻/箱)	透明	ページ	白
38 × 50	36	—	○	—
50 × 50	30	○	○	○
60 × 50	24	—	○	—
75 × 50	18	—	○	—

*出荷は1箱単位となります。1箱未満の出荷は致しません
*透明: 実際の色味は半透明です
*その他規格についてはお問い合わせください

物性 (物性数値は測定値の一例であり、保証値ではありません)

項目	測定値
厚さ	mm 0.156
粘着力	N/cm 5.81
保持力	mm/60分 0.0
巻戻し力	N/cm 1.11
引張強さ	N/cm 58.6

構成 ←ポリエステル織布
←ゴム系ホットメルト粘着剤

標準色 (下記色相は印刷のため、現物の色相とは若干異なりますので、ご了承ください)
ページ | 白 | 透明 *50×50のみ通常規格となります

欧州RoHS2指令の特定有害物質を意図的には使用していない製品です



#550 カラリヤンテープ®

布テープの代用品



重梱包 手で切れる 直線カット 重ね貼り 字が書ける

| 特長 |

- カッター不要、優れた作業性(テープ基材に特殊ポリエチレンフィルムを使用しているため、カッターなしで簡単にまっすぐ切れ、作業が一層楽になります)
- 横方向に優れた強さ(H貼りすることにより、強度が向上し、I貼りよりもH貼りに適しています)
- 重ね貼りができ、文字が書ける(特殊表面処理をしているため重ね貼りができ、マジックインキで文字も書けます)
- 強い粘着力(ゴム系ホットメルト粘着剤によりフラップに負けない粘着力を発揮します)
- **環境対応糊を使用**
(環境に配慮したゴム系ホットメルト糊を使用)
*溶剤を使用していないため溶剤による環境汚染につながりません

規格 詳細は巻末製品一覧(P.29~)をご参照下さい

幅(mm) × 長さ(m)	梱包数量(巻/箱)	色相
38 × 50	60	ページ
50 × 50	50	
60 × 50	40	
75 × 50	30	

*出荷は1箱単位となります。1箱未満の出荷は致しません
*その他規格についてはお問い合わせください

物性 (物性数値は測定値の一例であり、保証値ではありません)

項目	測定値
厚さ	mm 0.177
粘着力	N/cm 6.35
保持力	mm/60分 0.0
巻戻し力	N/cm 0.78
引張強さ	N/cm 76.0

構成 ←ポリエチレンフィルム
←クラフト紙
←ゴム系ホットメルト粘着剤

欧州RoHS2指令の特定有害物質を意図的には使用していない製品です



#600 ニュークロステープ

ポリエチレン基材



中・重梱包 手で切れる 直線カット 重ね貼り 字が書ける 巻戻し軽い

| 特長 |

- コシのあるポリエチレン基材(特殊ポリエチレンフィルムを使用しており、適度なコシを持ったクオリティの高いテープです)
- 重ね貼りができ、文字が書ける(特殊表面処理をしているため重ね貼りができ、マジックインキで文字も書けます)
- カッター不要、優れた作業性(テープ基材に特殊ポリエチレンフィルムを使用しているため、カッターなしで簡単にまっすぐ切れ、作業が一層楽になります)
- 耐水性が良い(表面に特殊ポリエチレンフィルムを使用している為、耐水性に優れています)
- **環境対応糊を使用**
(環境に配慮したゴム系ホットメルト糊を使用)
*溶剤を使用していないため溶剤による環境汚染につながりません

規格 詳細は巻末製品一覧(P.29~)をご参照下さい

幅(mm) × 長さ(m)	梱包数量(巻/箱)	透明	ページ	白
50 × 25	50	○	—	—
38 × 50	36	○	—	○
50 × 50	30	○	○	○
75 × 50	18	○	—	—

*出荷は1箱単位となります。1箱未満の出荷は致しません
*透明: 実際の色味は半透明です *その他規格についてはお問い合わせください

物性 (物性数値は測定値の一例であり、保証値ではありません)

項目	測定値
厚さ	mm 0.160
粘着力	N/cm 5.36
保持力	mm/60分 0.0
巻戻し力	N/cm 0.97
引張強さ	N/cm 42.2

構成 ←ポリエチレン不織布
←ポリエチレンフィルム
←ゴム系ホットメルト粘着剤

欧州RoHS2指令の特定有害物質を意図的には使用していない製品です



#595 カラリヤンラベル

まっすぐきれいに手で切れる



手で切れる 直線カット 巻戻し軽い 静音 剥離紙無

| 特長 |

- カッター不要(特殊ポリエチレンフィルムをラミネートしているため、カッターなしで簡単にまっすぐ切れ、作業が楽になります)
- 優れた作業性(剥離紙を使用していないので、ゴミの発生を低減できます)
- **環境対応糊を使用**
(環境に配慮したゴム系ホットメルト糊を使用)
*溶剤を使用していないため溶剤による環境汚染につながりません

| 用途 |

- ラベル用途(梱包用には使用しないでください)

規格 詳細は巻末製品一覧(P.29~)をご参照下さい

種類	幅(mm) × 長さ(m)	梱包数量(巻/箱)	枚数(枚/巻)
取扱注意	50 × 25	30	250
納品書在中			
ガラス注意			
精密機械につき取扱注意			
われもの注意			
FRAGILE HANDLE WITH CARE			150

*出荷は1箱単位となります。1箱未満の出荷は致しません
*その他規格についてはお問い合わせください

構成 ←クラフト紙
←ポリエチレンフィルム
←ゴム系ホットメルト粘着剤

欧州RoHS2指令の特定有害物質を意図的には使用していない製品です

#474 静電カット40

静電気の発生をおさえる



中・軽梱包 静電防止 巻戻し軽い

プラスチック管仕様

| 特長 |

- 静電防止(静電気の発生をおさえ、ゴミやホコリの付着を軽減します)
- ホコリを嫌う環境での梱包用(クリーンルーム内での電子部品・医療品の包装に適しています)
- 優れた強度(基材がポリプロピレンフィルムのため引張強度に優れています)
- 環境対応糊を使用
(環境に配慮したゴム系ホットメルト糊を使用)
*溶剤を使用していないため溶剤による環境汚染につながりません

| 用途 |

- クリーンルームなどでの梱包用

規格 詳細は巻末製品一覧(P.29~)をご参照下さい

幅(mm) × 長さ(m)	梱包数量(巻/箱)
50 × 50	50
標準色	透明

*出荷は1箱単位となります。1箱未満の出荷は致しません
*プラスチック管仕様は特注対応となります

物性 (物性数値は測定値の一例であり、保証値ではありません)

項目	測定値
厚さ	mm 0.069
粘着力	N/cm 5.78
保持力	mm/60分 0.0
巻戻し力	N/cm 0.84
引張強さ	N/cm 55.7

構成 ←ポリプロピレンフィルム
←ゴム系ホットメルト粘着剤

欧州RoHS2指令の特定有害物質を意図的には使用していない製品です

プラスチック管対応品



ゴミやホコリを嫌う環境での梱包用、養生作業用として、下記3品目を通常在庫として扱っております

| 特長 |

- 紙管由来の紙粉が入りません
- クリーンルーム内での電子部品・医療品の包装、養生に適しています

規格 詳細は巻末製品一覧(P.29~)をご参照下さい

品番	幅(mm) × 長さ(m)	梱包数量(巻/箱)	色相
#424 PP40M	50 × 50	50	透明
#484 カットEスーパー40	50 × 50	50	透明
#600 ニュークロステープ	50 × 50	30	透明

*出荷は1箱単位となります。1箱未満の出荷は致しません

特注品として下記品目にも対応しております

品番	幅(mm) × 長さ(m)	梱包数量(巻/箱)	色相
#474 静電カット40	50 × 50	50	透明

*その他製品についてもご相談ください
*当社製品はクリーンルーム環境下で製造しております

欧州RoHS2指令の特定有害物質を意図的には使用していない製品です

ノンハロ結束テープ

非塩ビタイプの結束・保護テープ



結束・保護 非塩ビ 糊残りしにくい 耐候性に強い 安定した粘着力

| 特長 |

S-25

- ポリエチレン基材を使用し、環境にやさしい製品にしました
- アクリル系粘着剤を使用し、ポリエチレンに対する密着性に優れます
- 電気製品・事務機器などの取扱説明書を入れる際の仮止めテープとして使用できます

S-26/S-26TS

- ポリエチレン基材を使用し、環境にやさしい製品にしました
- アクリル系粘着剤を使用し、糊残りが少ない製品設計です
- ステンレス板・アルミサッシ・樹脂等の各種建材製品に対する結束・保護性に優れます

| 使用上の注意 |

- 被着体の材質・貼付け期間・環境によっては、テープを剥がした後に糊残りや表面を剥がす可能性がありますので事前確認の上、ご使用ください

規格 詳細は巻末製品一覧(P.29~)をご参照下さい

品番	幅(mm) × 長さ(m)	梱包数量(巻/箱)	色相	紙管径 (inch)
NKT-S-25	10 × 30	200	透明	1.3
	13 × 30	250		
	19 × 30	200		
NKT-S-26	13 × 50	132	白	
	15 × 50	120		
	19 × 50	96		
NKT-S-26TS	15 × 50	120	白	3
	19 × 50	96		
	50 × 50	36		

*出荷は1箱単位となります。1箱未満の出荷は致しません
*その他の規格についてもご相談ください

構成 ←ポリオレフィン系フィルム
←アクリル系粘着剤

物性 (物性数値は測定値の一例であり、保証値ではありません)

項目	測定値
厚さ	mm 0.1
粘着力	N/cm 1.5
自背面粘着力	N/cm 0.8

標準色 (下記色相は印刷のため、現物の色相とは若干異なりますので、ご了承ください)

白 透明

欧州RoHS2指令の特定有害物質を意図的には使用していない製品です

グラフィックプリント

ハイクオリティな印刷精度のオリジナル印刷テープ



| 特長 |

- 社名・商品名などのオリジナル名入れ印刷テープが作製できPR効果に優れています
- デンカならではのハイクオリティな印刷精度により、イメージ効果さらにアップ!
- テープタイプも豊富な品揃えで、用途に応じて選ぶことが可能です
- エンドレス印刷、センター印刷可能です
- 環境対応糊を使用(環境に配慮したゴム系ホットメルト糊を使用)
*溶剤を使用していないため溶剤による環境汚染につながりません

| 用途 |

- 荷抜き・改ざん防
- 産直品の梱包
- ブランド・社名のPR
- ノベルティ

魅力 1

細やかな納期対応

- 新版の場合：標準45日
- リピートの場合：標準30日

魅力 2

安心のMADE IN JAPAN

印刷から加工まで全て
国内製造です

魅力 3

特注色もOK

特注色3色まで印刷可能なので、
思いのままデザインすることができます

*繁忙期など標準より日数が掛かる場合がございます



印刷対応商品

テープタイプ	製品名	特長	ベース色(糊色)	印刷色	テープ規格 幅(mm) × 巻長さ(m) / 最小ロット	標準納期
スタンダードOPP	#404 PP-40、#424 PP-40M #406 PP-60、#426 PP-60M	中・重梱包 重ね貼り 字が書ける 巻戻し軽い 長尺	<ul style="list-style-type: none"> ■ 透明 ■ 白 ■ ペーージュ 	<ul style="list-style-type: none"> ■ 3色まで印刷OK! *特注色で対応可能	<ul style="list-style-type: none"> ■ 38mm × 50m / 1050巻 (±20%) ~ ■ 50mm × 50m / 800巻 (±20%) ~ ■ 75mm × 50m / 530巻 (±20%) ~ 以下はスタンダードOPPのみ対応 <ul style="list-style-type: none"> ■ 50mm × 100m / 400巻 (±20%) ~ ■ 50mm × 500m / 80巻 (±20%) ~ ■ 50mm × 1000m / 40巻 (±20%) ~ ※#407E カットE70のみ2,250mとなります ※その他の規格についてはご相談ください	<ul style="list-style-type: none"> ■ 新版: 校了後 約45日 ■ リピート: ご発注後 約30日 *長尺品の場合はリピートでも約45日かかる場合があります
手切れタイプOPP	#484 カットEスーパー40	中・軽梱包 手で切れる 直線カット 重ね貼り 字が書ける 巻戻し軽い				
	#407E カットE70	中・軽梱包 手で切れる 直線カット 重ね貼り 字が書ける 巻戻し軽い				
布調(高級タイプ)	#850 サブルクロス	中・重梱包 手で切れる 直線カット 重ね貼り 字が書ける 巻戻し軽い	<ul style="list-style-type: none"> ■ 透明 ■ 白 ■ ペーージュ(基材色) 	<ul style="list-style-type: none"> ■ 1色のみ *特注色で対応可能	<ul style="list-style-type: none"> ■ 38mm × 50m / 1050巻 (±20%) ~ ■ 50mm × 50m / 800巻 (±20%) ~ ■ 75mm × 50m / 530巻 (±20%) ~ ※その他の規格についてはご相談ください	<ul style="list-style-type: none"> ■ 新版: 校了後 約45日 ■ リピート: ご発注後 約30日

*その他の規格、対応色につきましてはお気軽にご相談ください *版割の保管期間は最終出荷日より24ヵ月となります

*絵柄ピッチは10mm刻みで最大700mmまでの範囲で調整可能です *製造数量には多少の増減がありますのでご了承ください。また、出来高一括納入となります

欧州RoHS2指令の特定有害物質を意図的には使用していない製品です

印刷テープ新版確認事項

デザインの作成

スケッチを実寸で作成し、お客様の了解の上、版下作成を行います。
1ピッチのサイズを選択後、テープの巻き出し方向を決定して頂きます。
その際、デザインの天地はテープ幅に関係なく原寸で各5mm以上開けてください。

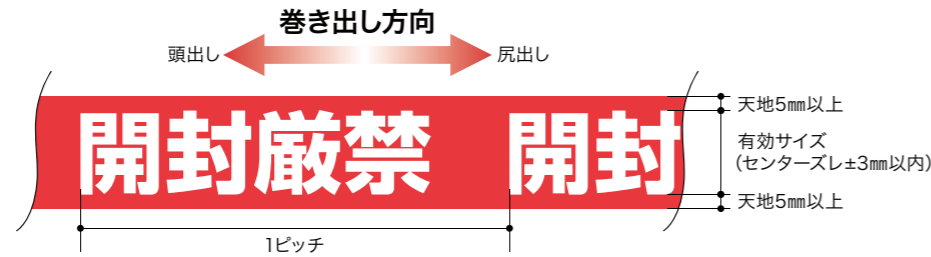

※デザインによっては、センターズレ公差が変わることがございますのでご相談ください

色相の選択※

印刷色は粘着剤ベース色に加えて3色まで選択可能です。
※粘着剤ベース色：透明・白・ベージュ

巻き出し方向の指定

テープをどちらの方向から巻き出すのかご指定ください。
頭出し or 尻出し

印刷テープ新版製造の流れ

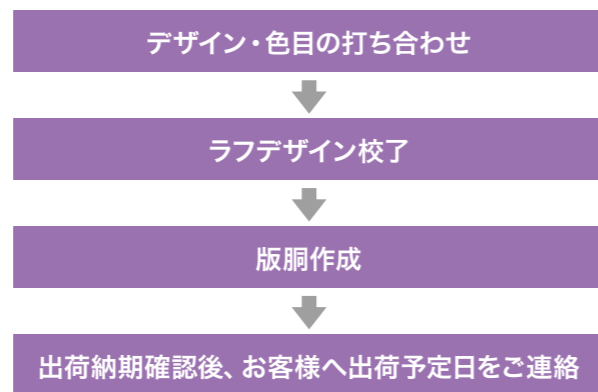

納期早見表

	グラビアプリント
新規デザイン	版下デザイン確認後約45日
リピートデザイン	受注後約30日

※長尺品はこの限りではありません
※繁忙期など標準より日数が掛かる場合がございます

ビニトラテープ®

危険標示用PVCテープ



| 特長 |

- 簡単に危険標示ができる粘着テープです
- 高い粘着性で被着体にしっかりと密着します

| 用途 |

- 建設工事現場・各種施設などの危険標示用

規格 詳細は巻末製品一覧(P.29~)をご参照下さい

厚さ (mm)	幅 (mm)	長さ (m)	梱包数量 (巻/箱)	色相
0.2	45	10	100	黄・黒 ナナメ
	90		50	

*出荷は1箱単位となります。1箱未満の出荷は致しません
*スイヘイの黒ラインはセンター位置を保証出来ません

物性 (物性数値は測定値の一例であり、保証値ではありません)

引きはがし粘着力		引張強さ	伸び	体積抵抗率	耐電圧
N/10mm		N/10mm	%	MΩ・cm	5000V × 1分間
試験板	自背面				
1.10	1.53	38.6	246	4.3 × 10 ⁸	良好

*製品データシートは当社ホームページよりダウンロードできます

構成

- ←ポリ塩化ビニル
- ←ゴム系粘着剤

標準色

(下記色相は印刷のため、現物の色相とは若干異なりますので、ご了承ください)



ナナメ

欧州RoHS2指令の特定有害物質を意図的には使用していない製品です



#407E カットEトラ

スパット手で切れる危険表示用OPPテープ



- 手で切れる
- 直線カット
- 重ね貼り

| 特長 |

- カッターを使わずに、手でまっすぐスパット切れます
- テープを貼るだけで、簡単に危険表示ができます
- 粘着力に優れています
- セパレーターがないので、ゴミ量が減り作業がスムーズです

●環境対応糊を使用

(環境に配慮したゴム系ホットメルト糊を使用)
*溶剤を使用していないため溶剤による環境汚染につながりません

| 用途 |

- 建設工事現場や各種施設の危険表示に
- その他危険個所の表示に

規格 詳細は巻末製品一覧(P.29~)をご参照下さい

幅 (mm) × 長さ (m)	梱包数量 (巻/箱)	色相
45 × 20	50	黄・黒 ナナメ
90 × 25	20	

*出荷は1箱単位となります。1箱未満の出荷は致しません
*スイヘイの黒ラインはセンター位置を保証できません

物性 (物性数値は測定値の一例であり、保証値ではありません)

厚さ (mm)	粘着力 (N/cm)	保持力 (mm/60分)	巻戻し力 (N/cm)	引張強さ (N/cm)
0.098	6.32	0.0	0.77	21.1

構成

- ←ポリプロピレンフィルム
- ←ゴム系ホットメルト粘着剤

標準色

(下記色相は印刷のため、現物の色相とは若干異なりますので、ご了承ください)



ナナメ

欧州RoHS2指令の特定有害物質を意図的には使用していない製品です



#437E 手直し君®

ビニールハウス補修用テープ



- 手で切れる
- 直線カット
- 重ね貼り
- 耐水

| 特長 |

- 光をさえぎらない(オレフィン系透明フィルムに特殊粘着剤を使用しているため、貼った後も目立たず、太陽光線を阻害しません)
- 手で簡単にまっすぐ切れ、仕上がりがきれいです
- 粘着力が強く、各種フィルムに貼ることができます

規格 詳細は巻末製品一覧(P.29~)をご参照下さい

幅(mm) × 長さ(m)	梱包数量(巻/箱)	標準色
80 × 20	36	透明

*出荷は1箱単位となります。出荷単位未満の出荷は致しません

物性 (物性数値は測定値の一例であり、保証値ではありません)

項目	測定値
厚さ	mm 0.103
粘着力	N/cm 10.42
保持力	mm/60分 0.0

- 構成
- ←ポリプロピレンフィルム
 - ←アクリル系粘着剤

欧州RoHS2指令の特定有害物質を意図的には使用していない製品です



#650 養生職人®

まっすぐ切れる養生テープ



- 手で切れる
- 直線カット
- 糊残りしにくい
- 低VOC

| 特長 |

- 当社独自の特種基材を使い、直線カット性に優れています
- 粘着剤には、環境に配慮したアクリルエマルジョン(水系)を使用し、被着体に対して糊が残りにくい設計をしています
- 厚生労働省が室内濃度指針値を示した13物質を意図的には使用していません
*トルエンを使用していないため溶剤による環境汚染につながりません

| 使用上の注意 |

- 被着体の材質・貼付け期間・環境によっては、テープを剥がした後に糊残りや表面を剥がす可能性がありますので事前確認の上、ご使用ください

規格 詳細は巻末製品一覧(P.29~)をご参照下さい

幅(mm) × 長さ(m)	梱包数量(巻/箱)	色相	JANコード
25 × 25	60	緑	-
38 × 25	36	緑	4904861635745
50 × 25	30	緑	4904861635370
50 × 25		透明	4904861635752
50 × 25		橙	4904861635776

*出荷は1箱単位となります。1箱未満の出荷は致しません
*その他の規格についてもご相談ください

物性 (物性数値は測定値の一例であり、保証値ではありません)

項目	測定値
厚さ	mm 0.136
粘着力	N/cm 2.20

- 構成
- ←多層ポリエチレン
 - ←アクリル系粘着剤

標準色

(下記色相は印刷のため、現物の色相とは若干異なりますので、ご了承ください)

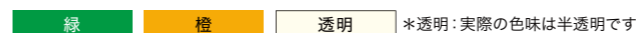

欧州RoHS2指令の特定有害物質を意図的には使用していない製品です

#630 養生名人®

ゴム系強粘着の養生テープ



- 手で切れる
- 糊残りしにくい
- 低VOC

| 特長 |

- 環境に配慮したゴム系粘着剤を使用しており、溶剤独特の臭気がございます
- 各種被着体に良く密着し、糊残りしにくい設計です
- 強粘着なので、屋外作業でも使用可能です
*トルエンを使用していないため溶剤による環境汚染につながりません

| 使用上の注意 |

- 被着体の材質・貼付け期間・環境によっては、テープを剥がした後に糊残りや表面を剥がす可能性がありますので事前確認の上、ご使用ください

規格 詳細は巻末製品一覧(P.29~)をご参照下さい

幅(mm) × 長さ(m)	梱包数量(巻/箱)	色相	JANコード
38 × 25	36	緑	4904861670289
50 × 25	30		4904861670296

*出荷は1箱単位となります。1箱未満の出荷は致しません
*その他の規格についてもご相談ください
*印刷品についてもご相談ください

物性 (物性数値は測定値の一例であり、保証値ではありません)

項目	測定値
厚さ	mm 0.124
粘着力	N/cm 4.48

- 構成
- ←ポリエチレン織布
 - ←ゴム系粘着剤

標準色

(下記色相は印刷のため、現物の色相とは若干異なりますので、ご了承ください)



欧州RoHS2指令の特定有害物質を意図的には使用していない製品です

#712 アルミニュークロス

断熱材の固定用

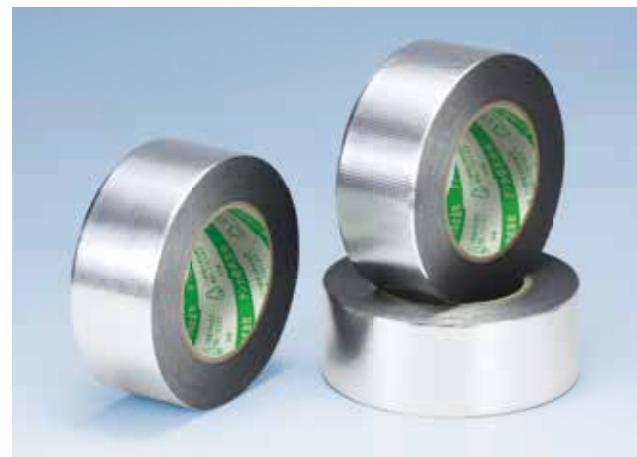

手で切れる 直線カット 重ね貼り 剥離紙無

| 特長 |

- 剥離紙が無い(軽量・コンパクトで、ゴミ量が減り作業がスムーズです)
- 重ね貼りができる(特殊表面処理のため重ねて貼れます)
- 安定した粘着力(特殊合成ゴム糊使用のため、強い粘着力を発揮します)
- カッター不要(特殊ポリエチレンフィルムを使用しているため、横方向に簡単に手で切れます)
- 環境対応糊を使用
(環境に配慮したゴム系ホットメルト糊を使用)
*溶剤を使用していないため溶剤による環境汚染につながりません

規格 詳細は巻末製品一覧(P.29~)をご参照下さい

幅(mm) × 長さ(m)	梱包数量(巻/箱)
50 × 50	30
65 × 50	24
75 × 50	18

*出荷は1箱単位となります。1箱未満の出荷は致しません

物性 (物性数値は測定値の一例であり、保証値ではありません)

項目	測定値
厚さ	mm 0.165
粘着力	N/cm 6.72
保持力	mm/60分 0.0
巻戻し力	N/cm 1.45
引張強さ	N/cm 40.3

*過度の熱がかかる個所でのご使用はおやめください

構成
■ ←アルミ箔
■ ←ポリエチレンフィルム
■ ←ポリエチレン不織布
■ ←ゴム系ホットメルト粘着剤

欧州RoHS2指令の特定有害物質を意図的には使用していない製品です

#713 アルミクラフトテープ

断熱材の固定用



手で切れる 重ね貼り 剥離紙無

| 特長 |

- 剥離紙が無い(軽量・コンパクトで、ゴミ量が減り作業がスムーズです)
- 重ね貼りができる(特殊表面処理のため重ねて貼れます)
- 安定した粘着力(特殊合成ゴム糊使用のため、強い粘着力を発揮します)
- 環境対応糊を使用
(環境に配慮したゴム系ホットメルト糊を使用)
*溶剤を使用していないため溶剤による環境汚染につながりません

規格 詳細は巻末製品一覧(P.29~)をご参照下さい

幅(mm) × 長さ(m)	梱包数量(巻/箱)
50 × 50	30
65 × 50	24
75 × 50	18

*出荷は1箱単位となります。1箱未満の出荷は致しません

物性 (物性数値は測定値の一例であり、保証値ではありません)

項目	測定値
厚さ	mm 0.115
粘着力	N/cm 11.40
保持力	mm/60分 0.0
巻戻し力	N/cm 1.95
引張強さ	N/cm 78.1

*過度の熱がかかる個所でのご使用はおやめください

構成
■ ←アルミ箔
■ ←クラフト紙
■ ←ゴム系ホットメルト粘着剤

欧州RoHS2指令の特定有害物質を意図的には使用していない製品です

#714 AL-Yテープ

断熱材の固定用 つやありタイプ



手で切れる 直線カット 重ね貼り 剥離紙無

| 特長 |

- 剥離紙が無い(軽量・コンパクトで、ゴミ量が減り作業がスムーズです)
- 安定した粘着力(特殊合成ゴム糊使用のため、強い粘着力を発揮します)
- カッター不要(特殊ポリエチレンフィルムを使用しているため、横方向に簡単に手で切れます)
- 環境対応糊を使用(環境に配慮したゴム系ホットメルト糊を使用)
*溶剤を使用していないため溶剤による環境汚染につながりません
- つやあり、つやなし(MAT)の2種類を展開。用途によって使い分けできます

■ #714 AL-Yテープつやあり

規格 詳細は巻末製品一覧(P.29~)をご参照下さい

幅(mm) × 長さ(m)	梱包数量(巻/箱)
50 × 50	30
65 × 50	24

*出荷は1箱単位となります。1箱未満の出荷は致しません

物性 (物性数値は測定値の一例であり、保証値ではありません)

項目	測定値
厚さ	mm 0.092
粘着力	N/cm 6.78
保持力	mm/60分 0.0
巻戻し力	N/cm 1.51
引張強さ	N/cm 14.5

*上記数値はつやなし(MAT)も同様となります
*過度の熱がかかる個所でのご使用はおやめください

構成
■ ←アルミ箔
■ ←ポリエチレンフィルム
■ ←ゴム系ホットメルト粘着剤

欧州RoHS2指令の特定有害物質を意図的には使用していない製品です

#714 AL-Yテープ (MAT)

断熱材の固定用 つやなしタイプ



手で切れる 直線カット 重ね貼り 剥離紙無

| 特長 |

- 剥離紙が無い(軽量・コンパクトで、ゴミ量が減り作業がスムーズです)
- 安定した粘着力(特殊合成ゴム糊使用のため、強い粘着力を発揮します)
- カッター不要(特殊ポリエチレンフィルムを使用しているため、横方向に簡単に手で切れます)
- 環境対応糊を使用(環境に配慮したゴム系ホットメルト糊を使用)
*溶剤を使用していないため溶剤による環境汚染につながりません
- つやあり、つやなし(MAT)の2種類を展開。用途によって使い分けできます

■ #714 AL-Yテープ(MAT)つやなし

規格 詳細は巻末製品一覧(P.29~)をご参照下さい

幅(mm) × 長さ(m)	梱包数量(巻/箱)
50 × 25	30
50 × 50	30

*出荷は1箱単位となります。1箱未満の出荷は致しません

物性 (物性数値は測定値の一例であり、保証値ではありません)

項目	測定値
厚さ	mm 0.092
粘着力	N/cm 6.78
保持力	mm/60分 0.0
巻戻し力	N/cm 1.51
引張強さ	N/cm 14.5

*上記数値はつやなし(MAT)も同様となります
*過度の熱がかかる個所でのご使用はおやめください

構成
■ ←アルミ箔
■ ←ポリエチレンフィルム
■ ←ゴム系ホットメルト粘着剤

欧州RoHS2指令の特定有害物質を意図的には使用していない製品です

カラリヤンY

高密度ポリエチレン横延伸フィルム



| 特長 |

- 巻き方向に対し直交方向(TD)に直線的に簡単に引き裂けます
また、他基材(AL、紙、PET、OPP、NY、セロハンetc)と多層積層しても直線的易引裂性を有します
- TDに極めて高強度
- コシが強い
- ヒネリ特性が良い
- 無延伸のオレフィンフィルムに比べて高い防湿性を保ちます
- YA2の特長
 - ・ 切断特性(引裂強度、ヒゲの低減)が良好です
 - ・ 透明度(外部ヘイズ)が向上しました

| 用途 |

- 易開封性フレキシブルパッケージ用包材
*ガゼット袋、スティック包装、ピロー包装、三方・四方シール包装、チャック袋他
- ヒネリ包装

規格

厚さ(μ)	幅(mm)	長さ(m)
18、24	700~1300	4000

*その他の規格などについてもご相談ください

物性

物性項目		単位	Y	YA2	測定方法
厚み	方向	μ	18	18	
	引張強度	MD	39	35	社内法
TD		370	350		
熱収縮率100°C	TD	%	0	1	社内法
			熱収縮率110°C	1	
弾性率	TD	MPa	4200	3100	JIS K7161:1994に準ずる
ヘイズ		%	65	11	JIS K7136に準ずる

*上記資料に記載しているデータは測定データの一例であり保証値ではありません

● 欧州RoHS2指令の特定有害物質を意図的には使用していない製品です

デンカ株式会社沿革と ビニテープ® 事業のあゆみ

- 1915(大正4)年 ○ 創立
- 1949(昭和24)年 ○ 東京、大阪、名古屋各証券取引所に株式上場
ポリ塩化ビニルの製造開始【東洋化学(株)創業】
- 1951(昭和26)年 ○ 電気絶縁用粘着ビニルテープ(ビニテープの前身)を他社に先がけて工業化【東洋化学(株)】
- 1955(昭和30)年 ○ 東洋化学(株)に資本参加
電気絶縁用ポリ塩化ビニル粘着テープ
「ビニテープ」が国内最初にJIS認可→電材業界での地位を確立
※「ビニテープ」は旧電気化学工業(株)の登録商標(ブランド)です
- 1962(昭和37)年 ○ 丸善石油化学コンビナートに参加
デンカ石油化学工業(株)設立(現千葉工場)
- 1996(平成8)年 ○ 塩化ビニル事業を東ソー(株)・三井化学(株)の合併会社である大洋塩ビ(株)に移管
- 2000(平成12)年 ○ ビニテープの脱鉛化
環境に配慮した製品の開発を進め、鉛化合物を含有しない製品を開発
有害物質である重金属の鉛(Pb)を使用しない環境対策品
- 2003(平成15)年 ○ 東洋化学(株)吸収合併(樹脂加工事業の強化)
- 2004(平成16)年 ○ ビニテープの可塑剤をDOPからDINPへ全面切替
REACH規制SVHC(高懸念物質)であるフタル酸ジ(2-エチルヘキシル)
(DOP/DEHP)からフタル酸ジイソノル(DINP)へ全面切替
- 2006(平成18)年 ○ ハーネステープの粘着剤を溶剤系から低VOC系へ変更
VOCの代表成分であるトルエンを大幅削減(※VOC: Volatile Organic Compounds 揮発性有機化合物)
- 2010(平成22)年 ○ ビニテープの粘着剤をハーネステープ同様、溶剤系から低VOC系へ変更
- 2015(平成27)年 ○ 社名を電気化学工業(株)から「デンカ(株)」へ変更
- 2021(令和3)年 ○ 「ビニテープ」誕生70周年

製造拠点(ISO)

デンカは品質・環境マネジメントシステムの 国際規格の認証を取得しています。

当社千葉工場及び大船工場は、国際標準化機構(ISO)の品質マネジメントシステム(ISO9001)と環境マネジメントシステム(ISO14001)の認証を取得しております。受注から設計・開発・購買・製造・出荷までの一貫した管理体制で皆様に信頼していただける製品をご提供しております。

国内営業拠点



千葉工場



大船工場



参考計算式

■ テープ必要量

1/2ラップ1回巻きの時、パイプ1m当たりの必要量は

$$L = \frac{\pi D}{W} \times 2$$

(L:必要量(m) D:パイプ外径(m) W:テープ幅(m))

例) 外径φ100のパイプ1m当たりの必要量≒12.56m
(テープ幅50mmで計算)

■ テープ外径計算式

$$\phi = \left\{ \sqrt{\frac{a\ell}{\pi} + \left(\frac{C}{2}\right)^2} - \frac{C}{2} \right\} \times 2 + C$$

(φ:外径(mm) a:厚さ(mm) ℓ:巻長さ(mm) π:円周率 C:巻芯の外径(mm))

例) #101 ビニテープ
0.2mm(厚み)×19mm(幅)×20m(巻長さ)のテープの外径は≒78.64mm

使用上の注意

- テープを貼る前に接着する面の汚れ、ホコリ、水分、油等はきれいに取り除いてください。
- 商品の保管は、直射日光を避け涼しい場所に保管してください。
- 家具、壁、ガラス、車のボディに直接貼らないでください。
- 廃棄の際は各自自治体の指示に従って処分してください。
- 包装紙・ラベル等の注意書きを良くお読みになり、正しくご使用ください。
- 火気の近くで使用しないでください。熱による機能劣化や引火による火災の危険があります。
- 電気絶縁の用途には必ず電気絶縁用のテープをご使用ください。
- 人体には絶対に使用しないでください。
- 粘着テープは、無理に剥がさないでください。被着体を痛めたり、汚染する恐れがあります。
- 用途以外に使用しないでください。用途以外に使用し発生した事故や損害につきましては当社では一切の責任を負いかねますので、あらかじめご了承ください。
- 開封後はすみやかにご使用ください。

テープの性能表示・方法について

テープ厚さ

テープの厚さは、基材と粘着剤の厚さを合わせたものです。同一基材の場合は厚いほど引張強度が強くなります。

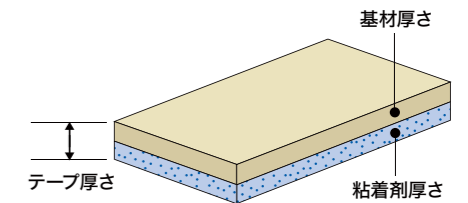

粘着力

試験板にテープを貼りつけ、180度引きはがし法により測定します。数値が大きいほど粘着力が強いということになります。

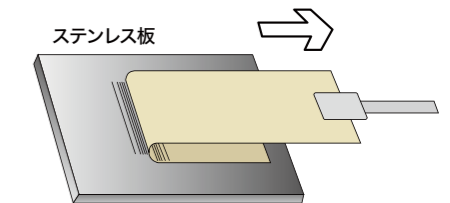

保持力

ステンレス板にテープの粘着面が25mm×25mm接する様に貼り、規定された温度の中で垂直に下げてからテープに1kgの重りをつけ、一定時間後のズレを測ります。

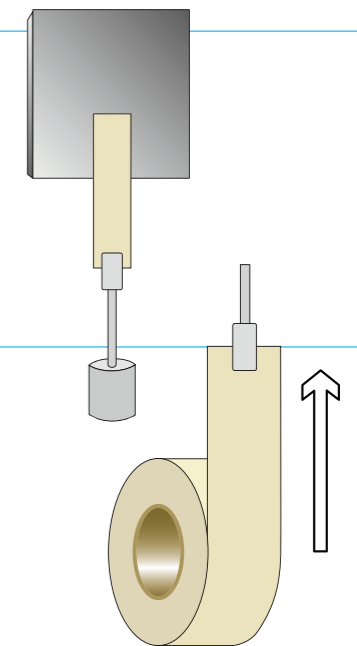

巻戻し力

テープを展開した時の引張荷重を表します。その数値が低いほど巻戻し力が軽いテープということになります。

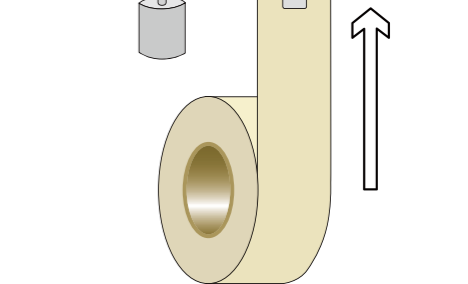

引張強さ

テープのつかみ間隔を100mmにして引っ張り、最大時の荷重数値が大きいほど強度が強いということになります。

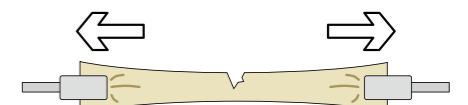

伸び

テープを長さ方向に引っ張り、テープの伸び率を測定します。例えば伸びが150%であれば1mのテープが2.5mまで伸びることを示します。

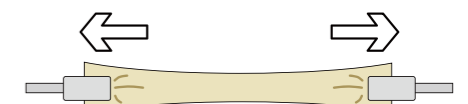

製品一覧

■製品一覧（工業用テープ）

製品名	規格	品目コード	入数 (出荷単位)	外箱寸法			包装仕様	色											
				奥行き (mm)	幅 (mm)	高さ (mm)		黒	灰	白	透明	赤	青	緑	クリーム	黄			
#101 ビニテープ	0.2×19×10POS	A3695T243	200 巻/箱	339	266	207	10 巻バック×20 本	○	○	○	○	○	○	○	○	○	○	○	○
	0.2×19×20POS	A3695T412	200 巻/箱	411	326	207	10 巻バック×20 本	○	○	○	○	○	○	○	○	○	○	○	○
	20-100 (0.2×19×20)	A3695T961	100 巻/箱	—	—	—	10 巻バック×10 本	○	○	○	○	○	○	○	○	○	○	○	○
	0.2×25×20	A3695T650	200 巻/箱	411	326	264	10 巻バック×20 本	○	○	○	—	—	—	—	○	—	—	—	—
	0.2×30×10	A3695T613	100 巻/箱	331	266	164	5 巻バック×20 本	○	○	○	—	—	—	—	○	—	—	—	—
	0.2×30×20	A3695T660	100 巻/箱	411	326	164	5 巻バック×20 本	○	○	○	—	—	—	—	○	—	—	—	—
	0.2×38×20POS	A3695S250	100 巻/箱	411	326	214	5 巻バック×20 本	○	○	○	○	○	○	○	○	○	○	○	○
	0.2×50×10	A3695T630	80 巻/箱	331	266	209	4 巻バック×20 本	○	○	○	—	—	—	—	○	—	—	—	—
0.2×50×20POS	A3695S220	80 巻/箱	411	326	214	4 巻バック×20 本	○	○	○	○	○	○	○	○	○	○	○	○	

※出荷は 1 箱単位となります。1 箱未満の出荷は致しません

※外箱寸法は概算です

製品名	規格	品目コード	入数 (出荷単位)	外箱寸法			色														
				奥行き (mm)	幅 (mm)	高さ (mm)	黒	灰	白	透明	赤	橙	青	空	緑	若草	茶	黄	ピンク	紫	
#234W ハーネステープ	0.13×15×20	A5295A254	240 巻/箱	357	288	194	○	○	○	—	○	○	○	—	○	○	○	○	○	○	○
	0.13×19×20	A5295A110	200 巻/箱	357	288	204	○	○	○	○	○	○	○	○	○	○	○	○	○	○	○
#232W 薄肉ハーネステープ	0.1×19×25	A5295B020	200 巻/箱	360	291	199	○	—	—	—	—	—	—	—	—	—	—	—	—	—	—
	0.1×25×25	A5295B025	160 巻/箱	360	291	214	○	—	—	—	—	—	—	—	—	—	—	—	—	—	—
#246W 難燃ハーネステープ	0.11×19×25	A5295B894	200 巻/箱	360	291	199	○	—	—	—	—	—	—	—	—	—	—	—	—	—	—
	0.11×25×25	A5295B895	160 巻/箱	360	291	214	○	—	—	—	—	—	—	—	—	—	—	—	—	—	—

※出荷は 1 箱単位となります。1 箱未満の出荷は致しません

※外箱寸法は概算です

製品名	規格	品目コード	入数 (出荷単位)	外箱寸法			色
				奥行き (mm)	幅 (mm)	高さ (mm)	黒
#112 2号保護用PVCテープ	0.2×19×20	A37500117	100 巻/箱	441	179	204	○

※出荷は 1 箱単位となります。1 箱未満の出荷は致しません

※外箱寸法は概算です

製品名	規格	品目コード	出荷単位	外箱寸法			包装仕様	色				
				奥行き (mm)	幅 (mm)	高さ (mm)		黒	シルバー	群青	空	緑
#153 防食用ビニルテープ	0.4×50×10	A3740T323	50 巻/箱	431	176	264	5 巻バック×10 本	○	○	○	△	○
	0.4×75×10	A3740T336	30 巻/箱	431	260	164	2 巻バック×15 本	○	○	—	—	—
	0.4×100×10	A3740T339	20 巻/箱	431	176	214	2 巻バック×10 本	○	○	—	—	—

※出荷は 1 箱単位となります。1 箱未満の出荷は致しません

※外箱寸法は概算です

※△：受注生産品

製品名	規格	品目コード	出荷単位	外箱寸法			包装仕様	取数
				奥行き (mm)	幅 (mm)	高さ (mm)		
#851 管封テープ	75 Φ (50・75)	A4160C075	24 巻/箱	461	231	313	1 巻ビロー	250 枚
	125 Φ (90・100・125)	A4160C125	16 巻/箱	461	231	343	1 巻ビロー	151 枚
	175 Φ (150・175)	A4160C175	8 巻/箱	461	231	215	1 巻ビロー	119 枚
	200 Φ (200)	A4160C200	8 巻/箱	461	231	256	1 巻ビロー	100 枚

※出荷は 1 箱単位となります。1 箱未満の出荷は致しません

※外箱寸法は概算です

製品名	規格	品目コード	出荷単位	外箱寸法			包装仕様	色	
				奥行き (mm)	幅 (mm)	高さ (mm)		白	アイボリー
#202 ライトタック	0.15×50×18	A3800A154	80 巻/箱	364	294	214	4 巻バック×20 本	○	○
#109 マイティテープ	0.18×19×10	A3695U100	200 巻/箱	318	257	204	10 巻バック×20 本	—	○
	0.18×25×20	A3695U650	160 巻/箱	398	321	214	8 巻バック×20 本	—	○
	0.18×50×20	A3695U680	80 巻/箱	398	321	214	4 巻バック×20 本	○	○

※出荷は 1 箱単位となります。1 箱未満の出荷は致しません

※外箱寸法は概算です

■工業用テープ JAN コード一覧 ※ JAN コードは全てのパッケージに表示されているわけではありません

商品名	JAN コード
#101 ビニテープ 0.2×19×10 POS：黒	4904861611046
#101 ビニテープ 0.2×19×10 POS：灰	4904861611077
#101 ビニテープ 0.2×19×10 POS：白	4904861611053
#101 ビニテープ 0.2×19×10 POS：透明	4904861611060
#101 ビニテープ 0.2×19×10 POS：赤	4904861611022
#101 ビニテープ 0.2×19×10 POS：青	4904861611015
#101 ビニテープ 0.2×19×10 POS：緑	4904861611084
#101 ビニテープ 0.2×19×10 POS：クリーム	4904861374637
#101 ビニテープ 0.2×19×10 POS：黄	4904861611039
#101 ビニテープ 0.2×19×20 POS：黒	4904861213202
#101 ビニテープ 0.2×19×20 POS：灰	4904861213233
#101 ビニテープ 0.2×19×20 POS：白	4904861213219
#101 ビニテープ 0.2×19×20 POS：透明	4904861213226
#101 ビニテープ 0.2×19×20 POS：赤	4904861213189
#101 ビニテープ 0.2×19×20 POS：青	4904861213172
#101 ビニテープ 0.2×19×20 POS：緑	4904861213240
#101 ビニテープ 0.2×19×20 POS：クリーム	4904861374644
#101 ビニテープ 0.2×19×20 POS：黄	4904861213196
#101 ビニテープ 0.2×25×20：黒	4904861112307
#101 ビニテープ 0.2×25×20：灰	4904861112352
#101 ビニテープ 0.2×25×20：白	4904861112314
#101 ビニテープ 0.2×25×20：クリーム	4904861112291
#101 ビニテープ 0.2×30×10：黒	4904861111645
#101 ビニテープ 0.2×30×10：灰	4904861111690
#101 ビニテープ 0.2×30×10：白	4904861111652
#101 ビニテープ 0.2×30×10：クリーム	4904861111638
#101 ビニテープ 0.2×30×20：黒	4904861112437
#101 ビニテープ 0.2×30×20：灰	4904861112499
#101 ビニテープ 0.2×30×20：白	4904861112444
#101 ビニテープ 0.2×30×20：クリーム	4904861112420
#101P ビニテープ 0.2×38×20：透明	4904861516150
#101P ビニテープ 0.2×38×20：黒	4904861516181
#101P ビニテープ 0.2×38×20：灰	4904861516174
#101P ビニテープ 0.2×38×20：白	4904861516167
#101P ビニテープ 0.2×38×20：赤	4904861516204
#101P ビニテープ 0.2×38×20：青	4904861516235
#101P ビニテープ 0.2×38×20：緑	4904861516228
#101P ビニテープ 0.2×38×20：クリーム	4904861516280
#101P ビニテープ 0.2×38×20：黄	4904861516211
#101 ビニテープ 0.2×50×10：黒	4904861111799
#101 ビニテープ 0.2×50×10：灰	4904861111843
#101 ビニテープ 0.2×50×10：白	4904861111805
#101 ビニテープ 0.2×50×10：クリーム	4904861111775
#101P ビニテープ 0.2×50×20：黒	4904861516334
#101P ビニテープ 0.2×50×20：灰	4904861516327
#101P ビニテープ 0.2×50×20：白	4904861516310
#101P ビニテープ 0.2×50×20：透明	4904861516303
#101P ビニテープ 0.2×50×20：赤	4904861516358
#101P ビニテープ 0.2×50×20：青	4904861516389
#101P ビニテープ 0.2×50×20：緑	4904861516372
#101P ビニテープ 0.2×50×20：黄	4904861516365
#101P ビニテープ 0.2×50×20：クリーム	4904861516433

商品名	JAN コード
#234W ハーネステープ 0.13×15×20：黒	4904861370769
#234W ハーネステープ 0.13×15×20：灰	4904861370820
#234W ハーネステープ 0.13×15×20：白	4904861370776
#234W ハーネステープ 0.13×15×20：赤	4904861370745
#234W ハーネステープ 0.13×15×20：橙	4904861370790
#234W ハーネステープ 0.13×15×20：青	4904861370738
#234W ハーネステープ 0.13×15×20：緑	4904861370851
#234W ハーネステープ 0.13×15×20：若草	4904861371032
#234W ハーネステープ 0.13×15×20：茶	4904861370806
#234W ハーネステープ 0.13×15×20：ページュ	4904861370844
#234W ハーネステープ 0.13×15×20：黄	4904861370752
#234W ハーネステープ 0.13×15×20：紫	4904861370868
#234W ハーネステープ 0.13×15×20：ピンク	4904861370837
#234W ハーネステープ 0.13×19×20：黒	4904861370622
#234W ハーネステープ 0.13×19×20：灰	4904861370684
#234W ハーネステープ 0.13×19×20：白	4904861370639
#234W ハーネステープ 0.13×19×20：透明	4904861370677
#234W ハーネステープ 0.13×19×20：赤	4904861370608
#234W ハーネステープ 0.13×19×20：橙	4904861370653
#234W ハーネステープ 0.13×19×20：青	4904861370592
#234W ハーネステープ 0.13×19×20：空	4904861370646
#234W ハーネステープ 0.13×19×20：緑	4904861370707
#234W ハーネステープ 0.13×19×20：若草	4904861370721
#234W ハーネステープ 0.13×19×20：茶	4904861370660
#234W ハーネステープ 0.13×19×20：黄	4904861370615
#234W ハーネステープ 0.13×19×20：ピンク	4904861370691
#234W ハーネステープ 0.13×19×20：紫	4904861370714
#232W ハーネステープ 0.1×19×25：黒	4904861623599
#232W ハーネステープ 0.1×25×25：黒	4904861623612
#246W ナンネンハーネステープ 0.11×19×25：黒	4904861415477
#246W ナンネンハーネステープ 0.11×25×25：黒	4904861393577
#112 2号保護用PVCテープ	4904861682442
#153 防食用ビニルテープ 0.4×50×10：黒	4904861121804
#153 防食用ビニルテープ 0.4×50×10：シルバー	4904861121828
#153 防食用ビニルテープ 0.4×50×10：群青	4904861121811
#153 防食用ビニルテープ 0.4×50×10：空	4904861121835
#153 防食用ビニルテープ 0.4×50×10：緑	4904861121842
#153 防食用ビニルテープ 0.4×75×10：黒	4904861121897
#153 防食用ビニルテープ 0.4×75×10：シルバー	4904861121910
#153 防食用ビニルテープ 0.4×100×10：黒	4904861121941
#153 防食用ビニルテープ 0.4×100×10：シルバー	4904861121965
#851-75 カンプウテープ 75：白	4904861377003
#851-125 カンプウテープ 125：白	4904861377010
#851-175 カンプウテープ 175：白	4904861377027
#851-200 カンプウテープ 200：白	4904861377034
#202 ライトタック 0.15×50×18：白	4904861487931
#202 ライトタック 0.15×50×18：アイボリー	4904861487924
#109 マイティテープ 19×10：アイボリー	4904861667098
#109 マイティテープ 25×20：アイボリー	4904861667111
#109 マイティテープ 50×20：白	4904861667722
#109 マイティテープ 50×20：アイボリー	4904861667135

■製品一覧（包装用テープ） ※ JAN コードは全てのパッケージに表示されているわけではありません

製品名	色	幅(mm) × 長さ(m)	入数 (出荷単位)	外箱寸法			包装仕様	品目コード	JAN コード		
				奥行 (mm)	幅 (mm)	高さ (mm)					
#404 カラリヤン PP-40	透明	50×50	50巻/箱	561	231	261	1巻ピロ	A4040A113A001X	4904861128711		
		50×100	50巻/箱	661	271	259		A4040A213A001X	4904861129046		
	ベージュ	50×50	50巻/箱	561	231	261		A4040A113J320X	4904861128728		
		60×50	40巻/箱	561	231	251		A4040A115J320X	4904861128759		
	赤	50×50	50巻/箱	561	231	261		A4080A113A006X	4904861125833		
	青	50×50	50巻/箱	561	231	261		A4080A113A009X	4904861125826		
	黄	50×50	50巻/箱	561	231	261		A4080A113A007X	4904861125857		
	緑	50×50	50巻/箱	561	231	261		A4080A113A008X	4904861125864		
白	50×50	50巻/箱	561	231	261	A4040A113A002X	4904861404501				
#406 カラリヤン PP-60	透明	50×50	50巻/箱	591	246	261	1巻ピロ	A4040C215A001X	4904861130356		
		60×50	40巻/箱	591	246	251		A4040C218A001X	4904861130455		
		75×50	30巻/箱	591	246	236		A4040C221A001X	4904861130523		
	ベージュ	50×500	5巻/箱	271	271	261		A4040C415A001X	4904861130783		
		50×50	50巻/箱	591	246	261		A4040C215J320X	4904861130363		
		75×50	30巻/箱	591	246	236		A4040C221J320X	4904861130530		
#424 カラリヤン PP-40M	透明	25×50	100巻/箱	556	231	261	1巻ピロ	A4090A215A001X	4904861125246		
		38×50	60巻/箱	556	231	241		A4090A217A001X	4904861125260		
		50×50	50巻/箱	556	231	261		A4090A220A001X	4904861125284		
		60×50	40巻/箱	556	231	252		A4090A907A001X	4904861182768		
		75×50	30巻/箱	556	231	238		A4090A225A001X	4904861125307		
		38×100	60巻/箱	656	268	239		A4090A237A001X	4904861125321		
		50×100	50巻/箱	656	268	259		A4090A240A001X	4904861125345		
		75×100	30巻/箱	656	268	236		A4090A245A001X	4904861351829		
		50×500	5巻/箱	246	246	261		A4090A280A001X	4904861125390		
		50×1000	5巻/箱	324	324	261		A4090A320A001X	4904861125444		
	ベージュ	38×50	60巻/箱	556	231	241		A4090A217J320X	4904861125277		
		50×50	50巻/箱	556	231	261		A4090A220J320X	4904861125291		
		60×50	40巻/箱	556	231	252		A4090A907J320X	4904861182775		
		75×50	30巻/箱	556	231	238		A4090A225J320X	4904861125314		
		50×100	50巻/箱	656	268	259		A4090A240J320X	4904861125352		
		50×1000	5巻/箱	324	324	261		A4090A320J320X	4904861125451		
		透明	25×50	100巻/箱	586	248		264	1巻ピロ	A4090C903A001X	4904861209069
			38×50	60巻/箱	583	241		242		A4090C217A001X	4904861125581
			50×50	50巻/箱	586	248		261		A4090C220A001X	4904861125604
60×50	40巻/箱		583	239	256	A4090C222A001X	4904861173049				
75×50	30巻/箱		583	239	241	A4090C225A001X	4904861125635				
50×500	5巻/箱		271	271	261	A4090C280A001X	4904861125673				
50×50	50巻/箱		586	248	261	A4090C220J320X	4904861125611				
60×50	40巻/箱		583	239	256	A4090C222J320X	4904861173056				
75×50	30巻/箱		583	239	241	A4090C225J320X	4904861125642				
25×50	100巻/箱		596	246	261	A4050D107A001X	4904861357456				
#407E カット E70	透明	38×50	60巻/箱	596	246	241	1巻ピロ	A4050D112A001X	4904861234733		
		50×50	50巻/箱	596	246	261		A4050D115A001X	4904861234764		
		60×50	40巻/箱	596	246	251		A4050D117A001X	4904861234795		
		75×50	30巻/箱	596	246	236		A4050D120A001X	4904861234825		
		38×50	60巻/箱	596	246	241		A4050D112J320X	4904861234740		
	ベージュ	50×50	50巻/箱	596	246	261		A4050D115J320X	4904861234771		
		60×50	40巻/箱	596	246	251		A4050D117J320X	4904861234801		
		75×50	30巻/箱	596	246	236		A4050D120J320X	4904861234832		
		透明	25×50	100巻/箱	560	230		260	1巻ピロ	A4050B109A001X	4904861686860
			38×50	60巻/箱	560	230		238		A4050B112A001X	4904861686877
50×50	50巻/箱		560	230	260	A4050B115A001X	4904861623537				
60×50	40巻/箱		560	230	250	A4050B117A001X	4904861688888				
75×50	30巻/箱		560	230	235	A4050B120A001X	4904861688895				
38×50	60巻/箱		560	230	238	A4050B112J320X	4904861688901				
50×50	50巻/箱		560	230	260	A4050B115J320X	4904861643429				
75×50	30巻/箱		560	230	235	A4050B120J320X	4904861688925				
赤	50×50		50巻/箱	561	231	261	A4060C215A006X	4904861647465			
青	50×50	50巻/箱	561	231	261	A4060C215A009X	4904861647458				
黄	50×50	50巻/箱	561	231	261	A4060C215A007X	4904861647441				
緑	50×50	50巻/箱	561	231	261	A4060C215A008X	4904861647472				
白	50×50	50巻/箱	561	231	261	A4050B115A002X	4904861647489				

※出荷は1箱単位となります。1箱未満の出荷は致しません

※外箱寸法は概算です

製品名	色	幅(mm) × 長さ(m)	入数 (出荷単位)	外箱寸法			包装仕様	品目コード	JAN コード	
				奥行 (mm)	幅 (mm)	高さ (mm)				
#850 サブルロス	透明	50×50	30巻/箱	418	287	262	1巻ピロ	A41600320A001X	4904861173469	
		38×50	36巻/箱	418	287	241		A41600315J320X	4904861173445	
		50×50	30巻/箱	418	287	262		A41600320J320X	4904861173476	
	ベージュ	60×50	24巻/箱	418	287	252		A41600324J320X	4904861173506	
		75×50	18巻/箱	418	287	237		A41600330J320X	4904861173537	
		50×50	30巻/箱	418	287	262		A41600320A002X	4904861173452	
#550 カラリヤンテープ	ベージュ	38×50	60巻/箱	690	282	239	1巻ピロ	A40105319X	4904861124355	
		50×50	50巻/箱	690	282	261		A40105325X	4904861124362	
		60×50	40巻/箱	690	282	251		A40105330X	4904861124379	
#600 カラリヤンニュークロステープ	透明	50×25	50巻/箱	571	241	261	1巻ピロ	A41200140A001X	4904861134019	
		38×50	36巻/箱	406	276	241		A41200331A001X	4904861134088	
		50×50	30巻/箱	406	276	261		A41200340A001X	4904861134101	
ベージュ	75×50	18巻/箱	400	276	236	A41200360A001X		4904861134170		
	50×50	30巻/箱	406	276	261	A41200340J320X		4904861134118		
	38×50	36巻/箱	406	276	241	A41200331A002X		4904861134071		
#474 静電カット 40	透明	50×50	50巻/箱	556	231	261	1巻ピロ	A4110A210A001X	4904861381727	
		50×50	50巻/箱	556	231	261		A4090A920A001X	4904861397087	
		50×50	50巻/箱	561	231	261		A4050B716A001X	4904861688932	
プラスチック管対応品	#424 PP40M 透明	50×50	30巻/箱	406	276	261	1巻ピロ	A41200910A001X	4904861460682	
	#484 カット Eスーパー 40 透明	50×50	50巻/箱	561	231	261		A5060K010A001	4904861662307	
	#600 ニュークロステープ 透明	50×50	30巻/箱	406	276	261		A5060K013A001	4904861688956	
ノンハロ結束テープ	NKT-S-25 透明	10×30	200巻/箱	300	370	110	-	A5060K019A001	4904861662338	
		13×30	250巻/箱	370	370	140		A5060V513A002	4904861662659	
		19×30	200巻/箱	300	370	200		A5060T015A002	4904861662673	
	NKT-S-26 白	13×50	132巻/箱	280	360	160		-	A5060T019A002	4904861662437
		15×50	120巻/箱	280	360	160			A5060T050A002	4904861662505
		19×50	96巻/箱	280	360	160			A4030A130J239X	4904861314930
	NKT-S-26TS 白	15×50	120巻/箱	360	480	160		-	A4030A130J267X	4904861314947
		19×50	96巻/箱	360	480	160			A4030A130J079X	4904861336208
		50×50	36巻/箱	360	480	160			A4030A130J180X	4904861336215
50×25		30巻/箱	325	222	261	A4030A130J396X	4904861314954			
50×25		30巻/箱	325	222	261	A4030A130J427X	4904861344678			
50×25		30巻/箱	325	222	261					

※出荷は1箱単位となります。1箱未満の出荷は致しません

※外箱寸法は概算です

■製品一覧（機能性、養生、アルミテープ） ※ JAN コードは全てのパッケージに表示されているわけではありません

製品名	色	幅(mm) × 長さ(m)	入数 (出荷単位)	外箱寸法			包装仕様	品目コード	JAN コード
				奥行 (mm)	幅 (mm)	高さ (mm)			
ビニラテープ	黒・黄 ナナメ	45×10	100巻/箱	325	325	198	1巻まんじゅう包装	A37750200G009	4904861587600
		90×10	50巻/箱	325	325	198		A37750220G009	4904861587624
#407E カット Eトラ	黒・黄 ナナメ	45×20	50巻/箱	501	211	244	1巻ピロ	A4060E90JG63X	4904861597517
		90×25	20巻/箱	518	221	199		A4060E90JG63X	4904861597524
#437E 手直し君	透明	80×20	36巻/箱	404	304	252	1巻シュリンク	A4200A120A001X	4904861261357
		25×25	60巻/箱	340	230	265		A53702525E008X	4904861688963
#650 養生職人	緑	38×25	36巻/箱	340	230	253	1巻ピロ	A53703825E008X	4904861635745
		50×25	30巻/箱	340	230	270		A53705025E008X	4904861635370
		透明	50×25	30巻/箱	340	230		270	A53705025E001X
#630 養生名人	緑	50×25	30巻/箱	340	230	270	1巻ピロ	A53705025E016X	4904861635776
		38×25	36巻/箱	331	226	244		A5370B100E008X	4904861670289
		50×25	30巻/箱	331	226	264		A5370B200E008X	4904861670296
#712 アルミニウムクロス	つやあり	50×50	30巻/箱	411	276	261	1巻ピロ	A41300300X	4904861134354
		65×50	24巻/箱	411	276	271		A41300312X	4904861134385
		75×50	18巻/箱	411	276	236		A41300320X	4904861134392
#713 アルミクラフトテープ	つやあり	50×50	30巻/箱	391	261	261	1巻ピロ	A41400300X	4904861134422
		65×50	24巻/箱	391	261	271		A41400312X	4904861134439

MEMO

Dotted lines for writing.

MEMO

Dotted lines for writing.